

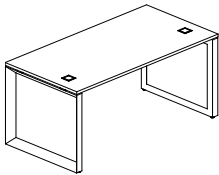

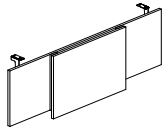

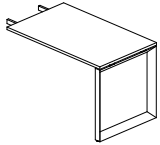



Прайс-лист на мебель серии "ONIX DIRECT"

ОПИСАНИЕ СЕРИИ				
<p>Металлокаркас: Завершающие опоры – труба с треугольным сечением 59*59*83 мм. Траверсы – труба с прямоугольным сечением 40*20 мм. Цвет металлокаркаса и металлических изделий - Черный, Белый, Антрацит, Серый, Латте, Капучино/ По покраске изделий из металла (от 10 шт) в любой цвет по RAL, обратитесь к вашему менеджеру. ЛДСП толщиной 18 мм и 25 мм. Кромка толщиной 0,4 мм и 2 мм. Цвета ЛДСП: Денвер Светлый, Дуб Аттик, Дуб Аризона, Белый Бриллиант, Тиквуд Светлый. Композиции комплектуются шкафной группой серии "ONIX". Наличие регулируемых опор.</p>				
Артикул	Наименование	Размеры Ш*Г*В, (мм)	Изображение	Цена, (руб.)
О.МО-SRR-3.8	Стол рабочий руководителя на О-образном м/к	1380*800*750		24 122
О.МО-SRR-4.8	Стол рабочий руководителя на О-образном м/к	1580*800*750		24 947
О.МО-SRR-5.8	Стол рабочий руководителя на О-образном м/к	1780*800*750		25 934
О.МО-SRR-6.8	Стол рабочий руководителя на О-образном м/к	1980*800*750		26 789
О.М-CSR-3	Царга стола руководителя	1140*450*54		4 232
О.М-CSR-4	Царга стола руководителя	1340*450*54		4 671
О.М-CSR-5	Царга стола руководителя	1540*450*54		5 009
О.М-CSR-6	Царга стола руководителя	1740*450*54		5 348
О.МО-BR-7	Брифинг-приставка на О-образном м/к	780*720*750		12 575
О.МО-BR-9	Брифинг-приставка на О-образном м/к	980*720*750		12 954
О.МО-BR-11	Брифинг-приставка на О-образном м/к	1180*720*750		14 354
О.МО-BR-13	Брифинг-приставка на О-образном м/к	1380*720*750		15 155
О.ТМ-3	Тумба мобильная	432*460*611		9 525
О.ТМ-3 TIP	Тумба мобильная (TIP-ON)	432*460*633		14 379
О.ТПУ-4	Тумба приставная (универсальная л/пр)	842*460*750		12 833
О.ТПУ-4 TIP	Тумба приставная (TIP-ON) (универсальная л/пр)	842*460*750		18 474

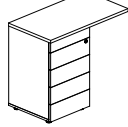
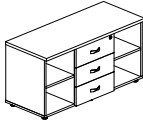
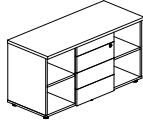
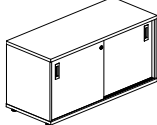
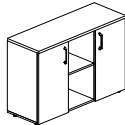
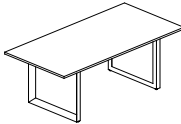
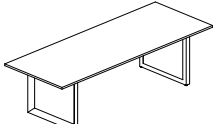
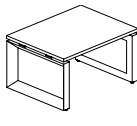
O.TS-11	Тумба сервисная с ящиками	1100*460*576		14 526
O.TS-11 TIP	Тумба сервисная с ящиками TIP-ON	1100*460*598		19 914
O.TK-11 T	Тумба-купе сервисная	1100*460*576		28 448
O.GR-11	Греденция	1160*420*823		13 350
O.MO-PRG-19	Стол переговорный на O-образном м/к	1980*980*750		25 221
O.MO-PRG-25	Стол переговорный на O-образном м/к	2580*980*750		28 280
O.MO-SJ-1	Стол журнальный на O-образном м/к	780*600*450		16 547
VR.SP-5-90.1	Стол круглый	900*900*750		17 306
VR.SP-5-90.2	Стол квадратный	900*900*750		18 522
VR.SP-5-180.1	Стол овальный	1800*900*750		34 373
VR.SP-5-180.2	Стол прямоугольный	1800*900*750		36 767
VR.SP-5-60.1G	Стол журнальный круглый	600*600*450		10 836

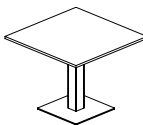
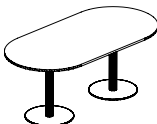
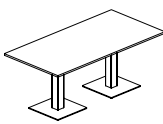
VR.SP-5-60.2G	Стол журнальный квадратный	600*600*450		11 549
---------------	----------------------------	-------------	---	---------------

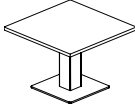
Прайс-лист на мебель серии "ONIX"

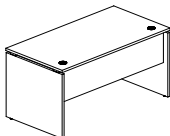
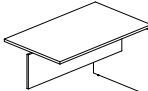
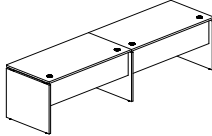
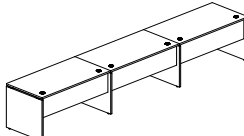
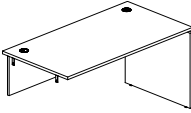
ОПИСАНИЕ СЕРИИ				
Металлокаркас:				
Завершающие опоры – труба с треугольным сечением 59*59*83 мм.				
Проходные опоры - труба с прямоугольным сечением 60*40 мм.				
Траверсы – труба с прямоугольным сечением 40*20 мм.				
Цвет металлокаркаса - Черный, Белый, Антрацит, Серый, Латте, Капучино.				
По покраске изделий из металла (от 10 шт) в любой цвет по RAL, обратитесь к вашему менеджеру.				
ЛДСП толщиной 18 мм и 25 мм.				
Кромка толщиной 0,4 мм и 2 мм.				
Цвета ЛДСП: Денвер Светлый, Дуб Аттик, Дуб Аризона, Белый Бриллиант, Тиквуд светлый, Тиквуд темный, Дуб Мали.				
Композиции комплектуются шкафной группой серии "ONIX".				
Наличие регулируемых опор.				
Артикул	Наименование	Размеры Ш*Г*В, (мм)	Изображение	Цена, (руб.)
O.SP-0.7	Стол письменный	780*720*750		8 400
O.SP-1.7	Стол письменный	980*720*750		8 822
O.SP-2.7	Стол письменный	1180*720*750		8 972
O.SP-3.7	Стол письменный	1380*720*750		10 112
O.SP-4.7	Стол письменный	1580*720*750		10 682
O.SP-0.8	Стол письменный	780*800*750		9 693
O.SP-1.8	Стол письменный	980*800*750		10 415
O.SP-2.8	Стол письменный	1180*800*750		11 145
O.SP-3.8	Стол письменный	1380*800*750		11 856
O.SP-4.8	Стол письменный	1580*800*750	12 585	
O.BR-7	Брифинг-приставка	780*720*750		6 275
O.BR-9	Брифинг-приставка	980*720*750		6 666
O.BR-11	Брифинг-приставка	1180*720*750		7 337
O.BR-13	Брифинг-приставка	1380*720*750		8 076
O.RS-2.0.7	Рабочая станция	1560*720*750		16 272
O.RS-2.1.7	Рабочая станция	1960*720*750		17 118
O.RS-2.2.7	Рабочая станция	2360*720*750		17 406
O.RS-2.3.7	Рабочая станция	2760*720*750		19 761
O.RS-2.4.7	Рабочая станция	3160*720*750		20 895
O.RS-2.0.8	Рабочая станция	1560*800*750		17 646
O.RS-2.1.8	Рабочая станция	1960*800*750		19 092
O.RS-2.2.8	Рабочая станция	2360*800*750		20 541
O.RS-2.3.8	Рабочая станция	2760*800*750		22 038
O.RS-2.4.8	Рабочая станция	3160*800*750		23 490
O.RS-3.0.7	Рабочая станция	2340*720*750		24 144
O.RS-3.1.7	Рабочая станция	2940*720*750		25 415
O.RS-3.2.7	Рабочая станция	3540*720*750		25 841
O.RS-3.3.7	Рабочая станция	4140*720*750		29 411
O.RS-3.4.7	Рабочая станция	4740*720*750		31 109
O.RS-3.0.8	Рабочая станция	2340*800*750		25 599
O.RS-3.1.8	Рабочая станция	2940*800*750		27 770
O.RS-3.2.8	Рабочая станция	3540*800*750		29 937
O.RS-3.3.8	Рабочая станция	4140*800*750		32 220
O.RS-3.4.8	Рабочая станция	4740*800*750		34 395
O.1.NRS-0.7	Наборный элемент рабочей станции	780*720*750		7 872
O.1.NRS-1.7	Наборный элемент рабочей станции	980*720*750		8 297
O.1.NRS-2.7	Наборный элемент рабочей станции	1180*720*750		8 435
O.1.NRS-3.7	Наборный элемент рабочей станции	1380*720*750		9 650
O.1.NRS-4.7	Наборный элемент рабочей станции	1580*720*750		10 214
O.1.NRS-0.8	Наборный элемент рабочей станции	780*800*750		7 953
O.1.NRS-1.8	Наборный элемент рабочей станции	980*800*750		8 678
O.1.NRS-2.8	Наборный элемент рабочей станции	1180*800*750		9 396
O.1.NRS-3.8	Наборный элемент рабочей станции	1380*800*750		10 182
O.1.NRS-4.8	Наборный элемент рабочей станции	1580*800*750	10 905	

O.D.RS-2.0.7	Рабочая станция	780*1475*750		18 549
O.D.RS-2.1.7	Рабочая станция	980*1475*750		19 392
O.D.RS-2.2.7	Рабочая станция	1180*1475*750		19 692
O.D.RS-2.3.7	Рабочая станция	1380*1475*750		21 972
O.D.RS-2.4.7	Рабочая станция	1580*1475*750		23 112
O.D.RS-2.0.8	Рабочая станция	780*1635*750		19 074
O.D.RS-2.1.8	Рабочая станция	980*1635*750		20 517
O.D.RS-2.2.8	Рабочая станция	1180*1635*750		21 978
O.D.RS-2.3.8	Рабочая станция	1380*1635*750	23 400	
O.D.RS-2.4.8	Рабочая станция	1580*1635*750	24 858	
O.D.RS-4.0.7	Рабочая станция	1560*1475*750		34 167
O.D.RS-4.1.7	Рабочая станция	1960*1475*750		35 859
O.D.RS-4.2.7	Рабочая станция	2360*1475*750		36 435
O.D.RS-4.3.7	Рабочая станция	2760*1475*750		41 145
O.D.RS-4.4.7	Рабочая станция	3160*1475*750		43 413
O.D.RS-4.0.8	Рабочая станция	1560*1635*750		34 854
O.D.RS-4.1.8	Рабочая станция	1960*1635*750		37 746
O.D.RS-4.2.8	Рабочая станция	2360*1635*750		40 644
O.D.RS-4.3.8	Рабочая станция	2760*1635*750	43 638	
O.D.RS-4.4.8	Рабочая станция	3160*1635*750	46 542	
O.D.RS-6.0.7	Рабочая станция	2340*1475*750		49 785
O.D.RS-6.1.7	Рабочая станция	2940*1475*750		52 326
O.D.RS-6.2.7	Рабочая станция	3540*1475*750		53 178
O.D.RS-6.3.7	Рабочая станция	4140*1475*750		60 318
O.D.RS-6.4.7	Рабочая станция	4740*1475*750		63 714
O.D.RS-6.0.8	Рабочая станция	2340*1635*750		50 634
O.D.RS-6.1.8	Рабочая станция	2940*1635*750		54 975
O.D.RS-6.2.8	Рабочая станция	3540*1635*750		59 310
O.D.RS-6.3.8	Рабочая станция	4140*1635*750	63 876	
O.D.RS-6.4.8	Рабочая станция	4740*1635*750	68 226	
O.2.NRS-0.7	Наборный элемент рабочей станции	780*1475*750		15 618
O.2.NRS-1.7	Наборный элемент рабочей станции	980*1475*750		16 467
O.2.NRS-2.7	Наборный элемент рабочей станции	1180*1475*750		16 743
O.2.NRS-3.7	Наборный элемент рабочей станции	1380*1475*750		19 173
O.2.NRS-4.7	Наборный элемент рабочей станции	1580*1475*750		20 301
O.2.NRS-0.8	Наборный элемент рабочей станции	780*1635*750		15 780
O.2.NRS-1.8	Наборный элемент рабочей станции	980*1635*750		17 229
O.2.NRS-2.8	Наборный элемент рабочей станции	1180*1635*750		18 666
O.2.NRS-3.8	Наборный элемент рабочей станции	1380*1635*750	20 238	
O.2.NRS-4.8	Наборный элемент рабочей станции	1580*1635*750	21 684	
O.SA-1L	Стол эргономичный левый	1580*980*750 (720/460)		12 392
O.SA-1R	Стол эргономичный правый	1580*980*750 (720/460)		12 392
O.SA-2L	Стол эргономичный левый	1380*980*750 (720/460)		11 556
O.SA-2R	Стол эргономичный правый	1380*980*750 (720/460)		11 556
O.SA-3L	Стол эргономичный левый	1380*1180*750 (800/460)		13 842
O.SA-3R	Стол эргономичный правый	1380*1180*750 (800/460)		13 842
O.SA-4L	Стол эргономичный левый	1580*1180*750 (800/460)		14 736
O.SA-4R	Стол эргономичный правый	1580*1180*750 (800/460)		14 736
O.D.SA-1	Рабочая станция	1580*1995*750 (1475/460)		26 532
O.D.SA-2	Рабочая станция	1380*1995*750 (1475/460)		24 861
O.D.SA-3	Рабочая станция	1380*2395*750 (1635/460)		27 372

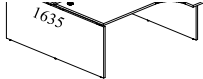
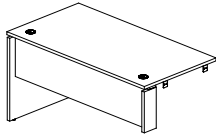
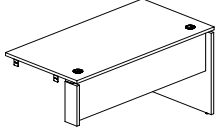
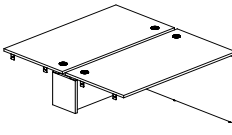
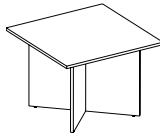
O.D.SA-4	Рабочая станция	1580*2395*750 (1635/460)		29 160
O.SPR-0.7L	Стол-приставка левый к опорным элементам	780*720*750		8 423
O.SPR-1.7L	Стол-приставка левый к опорным элементам	980*720*750		8 844
O.SPR-2.7L	Стол-приставка левый к опорным элементам	1180*720*750		8 994
O.SPR-3.7L	Стол-приставка левый к опорным элементам	1380*720*750		10 134
O.SPR-4.7L	Стол-приставка левый к опорным элементам	1580*720*750		10 704
O.SPR-0.8L	Стол-приставка левый к опорным элементам	780*800*750		8 508
O.SPR-1.8L	Стол-приставка левый к опорным элементам	980*800*750		9 230
O.SPR-2.8L	Стол-приставка левый к опорным элементам	1180*800*750		9 960
O.SPR-3.8L	Стол-приставка левый к опорным элементам	1380*800*750		10 671
O.SPR-4.8L	Стол-приставка левый к опорным элементам	1580*800*750		11 400
O.SPR-0.7R	Стол-приставка правый к опорным элементам	780*720*750		8 423
O.SPR-1.7R	Стол-приставка правый к опорным элементам	980*720*750		8 844
O.SPR-2.7R	Стол-приставка правый к опорным элементам	1180*720*750		8 994
O.SPR-3.7R	Стол-приставка правый к опорным элементам	1380*720*750		10 134
O.SPR-4.7R	Стол-приставка правый к опорным элементам	1580*720*750		10 704
O.SPR-0.8R	Стол-приставка правый к опорным элементам	780*800*750		8 508
O.SPR-1.8R	Стол-приставка правый к опорным элементам	980*800*750		9 230
O.SPR-2.8R	Стол-приставка правый к опорным элементам	1180*800*750		9 960
O.SPR-3.8R	Стол-приставка правый к опорным элементам	1380*800*750		10 671
O.SPR-4.8R	Стол-приставка правый к опорным элементам	1580*800*750		11 400
O.D.SPR-0.7	Стол-приставка двойной к опорным элементам	780*1475*750		16 572
O.D.SPR-1.7	Стол-приставка двойной к опорным элементам	980*1475*750		17 415
O.D.SPR-2.7	Стол-приставка двойной к опорным элементам	1180*1475*750		17 715
O.D.SPR-3.7	Стол-приставка двойной к опорным элементам	1380*1475*750		19 995
O.D.SPR-4.7	Стол-приставка двойной к опорным элементам	1580*1475*750		21 135
O.D.SPR-0.8	Стол-приставка двойной к опорным элементам	780*1635*750		16 737
O.D.SPR-1.8	Стол-приставка двойной к опорным элементам	980*1635*750		18 180
O.D.SPR-2.8	Стол-приставка двойной к опорным элементам	1180*1635*750		19 641
O.D.SPR-3.8	Стол-приставка двойной к опорным элементам	1380*1635*750		21 063
O.D.SPR-4.8	Стол-приставка двойной к опорным элементам	1580*1635*750		22 521
O.PRG-1	Стол переговорный	980*980*750		9 252

Прайс-лист на мебель серии "ONIX"

Измененен: 19.02.2024

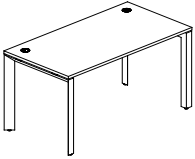
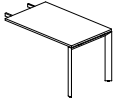
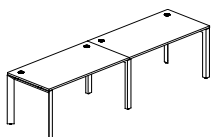
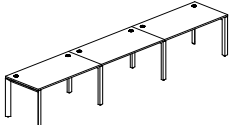
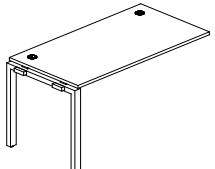
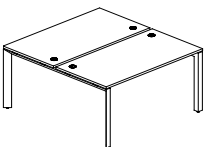
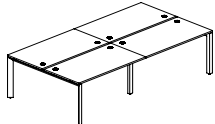
Артикул	Наименование	Размеры Ш*Г*В, (мм)	Изображение	Цена, (руб.)	
O.MP-SP-0.7	Стол рабочий на П-образном м/к	780*720*750		19 184	
O.MP-SP-1.7	Стол рабочий на П-образном м/к	980*720*750		19 551	
O.MP-SP-2.7	Стол рабочий на П-образном м/к	1180*720*750		20 054	
O.MP-SP-3.7	Стол рабочий на П-образном м/к	1380*720*750		21 471	
O.MP-SP-4.7	Стол рабочий на П-образном м/к	1580*720*750		21 846	
O.MP-SP-0.8	Стол рабочий на П-образном м/к	780*800*750		19 083	
O.MP-SP-1.8	Стол рабочий на П-образном м/к	980*800*750		19 751	
O.MP-SP-2.8	Стол рабочий на П-образном м/к	1180*800*750		20 834	
O.MP-SP-3.8	Стол рабочий на П-образном м/к	1380*800*750		21 822	
O.MP-SP-4.8	Стол рабочий на П-образном м/к	1580*800*750		22 356	
O.MP-BR-7	Брифинг-приставка на П-образном м/к	780*720*750			11 888
O.MP-BR-9	Брифинг-приставка на П-образном м/к	980*720*750			12 267
O.MP-BR-11	Брифинг-приставка на П-образном м/к	1180*720*750			13 667
O.MP-BR-13	Брифинг-приставка на П-образном м/к	1380*720*750	14 468		
O.MP-RS-2.0.7	Рабочая станция на П-образном м/к	1560*720*750		33 080	
O.MP-RS-2.1.7	Рабочая станция на П-образном м/к	1960*720*750		33 815	
O.MP-RS-2.2.7	Рабочая станция на П-образном м/к	2360*720*750		34 820	
O.MP-RS-2.3.7	Рабочая станция на П-образном м/к	2760*720*750		37 655	
O.MP-RS-2.4.7	Рабочая станция на П-образном м/к	3160*720*750		38 405	
O.MP-RS-2.0.8	Рабочая станция на П-образном м/к	1560*800*750		32 990	
O.MP-RS-2.1.8	Рабочая станция на П-образном м/к	1960*800*750		34 325	
O.MP-RS-2.2.8	Рабочая станция на П-образном м/к	2360*800*750		36 491	
O.MP-RS-2.3.8	Рабочая станция на П-образном м/к	2760*800*750		38 468	
O.MP-RS-2.4.8	Рабочая станция на П-образном м/к	3160*800*750		39 536	
O.MP-RS-3.0.7	Рабочая станция на П-образном м/к	2340*720*750			46 976
O.MP-RS-3.1.7	Рабочая станция на П-образном м/к	2940*720*750			48 078
O.MP-RS-3.2.7	Рабочая станция на П-образном м/к	3540*720*750	49 586		
O.MP-RS-3.3.7	Рабочая станция на П-образном м/к	4140*720*750	53 838		
O.MP-RS-3.4.7	Рабочая станция на П-образном м/к	4740*720*750	54 963		
O.MP-RS-3.0.8	Рабочая станция на П-образном м/к	2340*800*750	46 896		
O.MP-RS-3.1.8	Рабочая станция на П-образном м/к	2940*800*750	48 899		
O.MP-RS-3.2.8	Рабочая станция на П-образном м/к	3540*800*750	52 148		
O.MP-RS-3.3.8	Рабочая станция на П-образном м/к	4140*800*750	55 113		
O.MP-RS-3.4.8	Рабочая станция на П-образном м/к	4740*800*750	56 715		
O.MP-1.NRS-0.7	Наборный элемент рабочей станции на П-образном м/к	780*720*750		13 896	
O.MP-1.NRS-1.7	Наборный элемент рабочей станции на П-образном м/к	980*720*750		14 264	
O.MP-1.NRS-2.7	Наборный элемент рабочей станции на П-образном м/к	1180*720*750		14 766	
O.MP-1.NRS-3.7	Наборный элемент рабочей станции на П-образном м/к	1380*720*750		16 184	
O.MP-1.NRS-4.7	Наборный элемент рабочей станции на П-образном м/к	1580*720*750		16 559	
O.MP-1.NRS-0.8	Наборный элемент рабочей станции на П-образном м/к	780*800*750		13 907	
O.MP-1.NRS-1.8	Наборный элемент рабочей станции на П-образном м/к	980*800*750		14 574	
O.MP-1.NRS-2.8	Наборный элемент рабочей станции на П-образном м/к	1180*800*750		15 657	
O.MP-1.NRS-3.8	Наборный элемент рабочей станции на П-образном м/к	1380*800*750		16 646	
O.MP-1.NRS-4.8	Наборный элемент рабочей станции на П-образном м/к	1580*800*750	17 180		
O.MP-D.RS-2.0.7	Рабочая станция на П-образном м/к	780*1475*750		31 461	
O.MP-D.RS-2.1.7	Рабочая станция на П-образном м/к	980*1475*750		32 196	
O.MP-D.RS-2.2.7	Рабочая станция на П-образном м/к	1180*1475*750		33 201	
O.MP-D.RS-2.3.7	Рабочая станция на П-образном м/к	1380*1475*750		36 036	
O.MP-D.RS-2.4.7	Рабочая станция на П-образном м/к	1580*1475*750		36 786	
O.MP-D.RS-2.0.8	Рабочая станция на П-образном м/к	780*1635*750		32 918	
O.MP-D.RS-2.1.8	Рабочая станция на П-образном м/к	980*1635*750		34 253	
O.MP-D.RS-2.2.8	Рабочая станция на П-образном м/к	1180*1635*750		36 419	
O.MP-D.RS-2.3.8	Рабочая станция на П-образном м/к	1380*1635*750		38 396	
O.MP-D.RS-2.4.8	Рабочая станция на П-образном м/к	1580*1635*750		39 464	
O.MP-D.RS-4.0.7	Рабочая станция на П-образном м/к	1560*1475*750			55 799
O.MP-D.RS-4.1.7	Рабочая станция на П-образном м/к	1960*1475*750			57 269
O.MP-D.RS-4.2.7	Рабочая станция на П-образном м/к	2360*1475*750	59 279		
O.MP-D.RS-4.3.7	Рабочая станция на П-образном м/к	2760*1475*750	64 949		
O.MP-D.RS-4.4.7	Рабочая станция на П-образном м/к	3160*1475*750	66 449		
O.MP-D.RS-4.0.8	Рабочая станция на П-образном м/к	1560*1635*750	57 879		
O.MP-D.RS-4.1.8	Рабочая станция на П-образном м/к	1960*1635*750	60 549		
O.MP-D.RS-4.2.8	Рабочая станция на П-образном м/к	2360*1635*750	64 881		

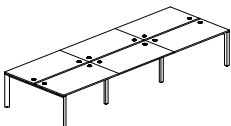
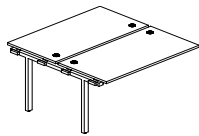
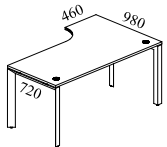
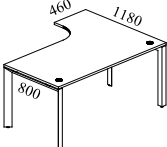
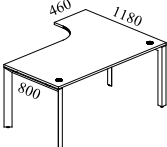
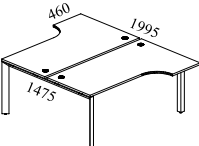
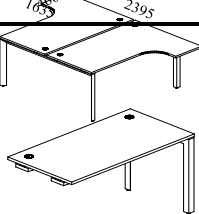
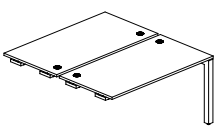
O.MP-D.RS-4.3.8	Рабочая станция на П-образном м/к	2760*1635*750		68 835	
O.MP-D.RS-4.4.8	Рабочая станция на П-образном м/к	3160*1635*750		70 971	
O.MP-D.RS-6.0.7	Рабочая станция на П-образном м/к	2340*1475*750		80 136	
O.MP-D.RS-6.1.7	Рабочая станция на П-образном м/к	2940*1475*750		82 341	
O.MP-D.RS-6.2.7	Рабочая станция на П-образном м/к	3540*1475*750		85 356	
O.MP-D.RS-6.3.7	Рабочая станция на П-образном м/к	4140*1475*750		93 861	
O.MP-D.RS-6.4.7	Рабочая станция на П-образном м/к	4740*1475*750		96 111	
O.MP-D.RS-6.0.8	Рабочая станция на П-образном м/к	2340*1635*750		82 841	
O.MP-D.RS-6.1.8	Рабочая станция на П-образном м/к	2940*1635*750		86 846	
O.MP-D.RS-6.2.8	Рабочая станция на П-образном м/к	3540*1635*750		93 344	
O.MP-D.RS-6.3.8	Рабочая станция на П-образном м/к	4140*1635*750		99 275	
O.MP-D.RS-6.4.8	Рабочая станция на П-образном м/к	4740*1635*750		102 479	
O.M-2.NRS-0.7	Наборный элемент рабочей станции на м/к	780*1475*750			24 338
O.M-2.NRS-1.7	Наборный элемент рабочей станции на м/к	980*1475*750			25 073
O.M-2.NRS-2.7	Наборный элемент рабочей станции на м/к	1180*1475*750	26 078		
O.M-2.NRS-3.7	Наборный элемент рабочей станции на м/к	1380*1475*750	28 913		
O.M-2.NRS-4.7	Наборный элемент рабочей станции на м/к	1580*1475*750	29 663		
O.M-2.NRS-0.8	Наборный элемент рабочей станции на м/к	780*1635*750	24 962		
O.M-2.NRS-1.8	Наборный элемент рабочей станции на м/к	980*1635*750	26 297		
O.M-2.NRS-2.8	Наборный элемент рабочей станции на м/к	1180*1635*750	28 463		
O.M-2.NRS-3.8	Наборный элемент рабочей станции на м/к	1380*1635*750	30 440		
O.M-2.NRS-4.8	Наборный элемент рабочей станции на м/к	1580*1635*750	31 508		
O.MP-SA-1L	Стол эргономичный левый на П-образном м/к	1580*980*750 (720/460)		23 556	
O.MP-SA-1R	Стол эргономичный правый на П-образном м/к	1580*980*750 (720/460)		23 556	
O.MP-SA-2L	Стол эргономичный левый на П-образном м/к	1380*980*750 (720/460)		22 916	
O.MP-SA-2R	Стол эргономичный правый на П-образном м/к	1380*980*750 (720/460)		22 916	
O.MP-SA-3L	Стол эргономичный левый на П-образном м/к	1380*1180*750 (800/460)		23 808	
O.MP-SA-3R	Стол эргономичный правый на П-образном м/к	1380*1180*750 (800/460)		23 808	
O.MP-SA-4L	Стол эргономичный левый на П-образном м/к	1580*1180*750 (800/460)		24 507	
O.MP-SA-4R	Стол эргономичный правый на П-образном м/к	1580*1180*750 (800/460)		24 507	
O.MP-D.SA-1	Рабочая станция на П-образном м/к	1580*1995*750 (1475/460)		40 206	
O.MP-D.SA-2	Рабочая станция на П-образном м/к	1380*1995*750 (1475/460)		38 925	
O.MP-D.SA-3	Рабочая станция на П-образном м/к	1380*2395*750 (1635/460)		42 368	
O.MP-D.SA-4	Рабочая станция на П-образном м/к	1580*2395*750 (1635/460)		43 766	
O.MP-SPR-0.7	Стол-приставка на П-образном м/к к опорным элементам	780*720*750		15 156	
O.MP-SPR-1.7	Стол-приставка на П-образном м/к к опорным элементам	980*720*750		15 524	
O.MP-SPR-2.7	Стол-приставка на П-образном м/к к опорным элементам	1180*720*750		16 026	
O.MP-SPR-3.7	Стол-приставка на П-образном м/к к опорным элементам	1380*720*750		17 444	
O.MP-SPR-4.7	Стол-приставка на П-образном м/к к опорным элементам	1580*720*750		17 819	
O.MP-SPR-0.8	Стол-приставка на П-образном м/к к опорным элементам	780*800*750		15 056	
O.MP-SPR-1.8	Стол-приставка на П-образном м/к к опорным элементам	980*800*750		15 723	
O.MP-SPR-2.8	Стол-приставка на П-образном м/к к опорным элементам	1180*800*750		16 806	
O.MP-SPR-3.8	Стол-приставка на П-образном м/к к опорным элементам	1380*800*750		17 795	
O.MP-SPR-4.8	Стол-приставка на П-образном м/к к опорным элементам	1580*800*750		18 329	
O.MP-D.SPR-0.7	Стол-приставка двойной на П-образном м/к к опорным элем.	780*1475*750		26 856	
O.MP-D.SPR-1.7	Стол-приставка двойной на П-образном м/к к опорным элем.	980*1475*750		27 591	
O.MP-D.SPR-2.7	Стол-приставка двойной на П-образном м/к к опорным элем.	1180*1475*750		28 596	
O.MP-D.SPR-3.7	Стол-приставка двойной на П-образном м/к к опорным элем.	1380*1475*750		31 431	
O.MP-D.SPR-4.7	Стол-приставка двойной на П-образном м/к к опорным элем.	1580*1475*750		32 181	
O.MP-D.SPR-0.8	Стол-приставка двойной на П-образном м/к к опорным элем.	780*1635*750		27 486	
O.MP-D.SPR-1.8	Стол-приставка двойной на П-образном м/к к опорным элем.	980*1635*750		28 821	
O.MP-D.SPR-2.8	Стол-приставка двойной на П-образном м/к к опорным элем.	1180*1635*750		30 987	

O.MP-D.SPR-3.8	Стол-приставка двойной на П-образном м/к к опорным элем.	1380*1635*750		32 964
O.MP-D.SPR-4.8	Стол-приставка двойной на П-образном м/к к опорным элем.	1580*1635*750		34 032
O.M-CS-0	Царга для стола на металлокаркасе	650*320*18		2 073
O.M-CS-1	Царга для стола на металлокаркасе	850*320*18		2 273
O.M-CS-2	Царга для стола на металлокаркасе	1050*320*18		2 472
O.M-CS-3	Царга для стола на металлокаркасе	1250*320*18		2 661
O.M-CS-4	Царга для стола на металлокаркасе	1450*320*18		2 852
O.MP-PRG-1.1	Стол переговорный (1 столешница)	980*980*750		19 344
O.MP-PRG-1.2	Стол переговорный (1 столешница)	1180*980*750		20 655
O.MP-PRG-1.3	Стол переговорный (1 столешница)	1380*980*750		21 918
O.MP-PRG-1.4	Стол переговорный (1 столешница)	1580*980*750		22 563
O.MP-PRG-2.0	Стол переговорный (2 столешницы)	1560*980*750		31 949
O.MP-PRG-2.1	Стол переговорный (2 столешницы)	1960*980*750		33 512
O.MP-PRG-2.2	Стол переговорный (2 столешницы)	2360*980*750		36 134
O.MP-PRG-2.3	Стол переговорный (2 столешницы)	2760*980*750		38 660
O.MP-PRG-2.4	Стол переговорный (2 столешницы)	3160*980*750		39 950
O.MP-PRG-3.0	Стол переговорный (3 столешницы)	2340*980*750		45 335
O.MP-PRG-3.1	Стол переговорный (3 столешницы)	2940*980*750		47 679
O.MP-PRG-3.2	Стол переговорный (3 столешницы)	3540*980*750		51 612
O.MP-PRG-3.3	Стол переговорный (3 столешницы)	4140*980*750		55 401
O.MP-PRG-3.4	Стол переговорный (3 столешницы)	4740*980*750		57 336
O.MP-NPRG-0	Проходной наборный элемент переговорного стола	780*980*750		13 386
O.MP-NPRG-1	Проходной наборный элемент переговорного стола	980*980*750		14 168
O.MP-NPRG-2	Проходной наборный элемент переговорного стола	1180*980*750		15 479
O.MP-NPRG-3	Проходной наборный элемент переговорного стола	1380*980*750		16 742
O.MP-NPRG-4	Проходной наборный элемент переговорного стола	1580*980*750		17 387

Прайс-лист на мебель серии "ONIX"

Измененен: 19.02.2024

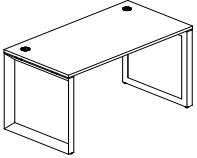
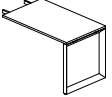
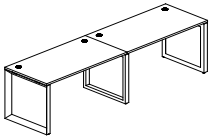
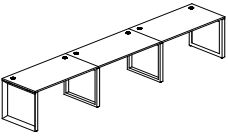
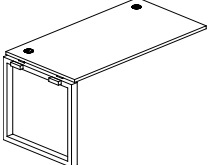
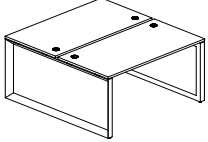
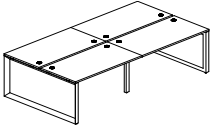

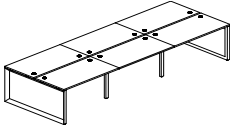
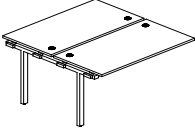
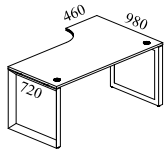
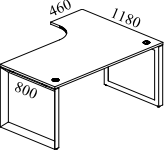
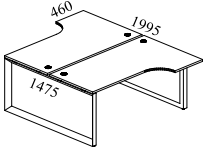
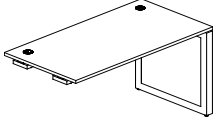
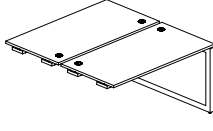
Артикул	Наименование	Размеры Ш*Г*В, (мм)	Изображение	Цена, (руб.)
O.MO-SP-0.7	Стол рабочий на O-образном м/к	780*720*750		20 558
O.MO-SP-1.7	Стол рабочий на O-образном м/к	980*720*750		20 925
O.MO-SP-2.7	Стол рабочий на O-образном м/к	1180*720*750		21 428
O.MO-SP-3.7	Стол рабочий на O-образном м/к	1380*720*750		22 845
O.MO-SP-4.7	Стол рабочий на O-образном м/к	1580*720*750		23 220
O.MO-SP-0.8	Стол рабочий на O-образном м/к	780*800*750		20 457
O.MO-SP-1.8	Стол рабочий на O-образном м/к	980*800*750		21 125
O.MO-SP-2.8	Стол рабочий на O-образном м/к	1180*800*750		22 208
O.MO-SP-3.8	Стол рабочий на O-образном м/к	1380*800*750		23 196
O.MO-SP-4.8	Стол рабочий на O-образном м/к	1580*800*750		23 730
O.MO-BR-7	Брифинг-приставка на O-образном м/к	780*720*750		12 575
O.MO-BR-9	Брифинг-приставка на O-образном м/к	980*720*750		12 954
O.MO-BR-11	Брифинг-приставка на O-образном м/к	1180*720*750		14 354
O.MO-BR-13	Брифинг-приставка на O-образном м/к	1380*720*750		15 155
O.MO-RS-2.0.7	Рабочая станция на O-образном м/к	1560*720*750		34 910
O.MO-RS-2.1.7	Рабочая станция на O-образном м/к	1960*720*750		35 645
O.MO-RS-2.2.7	Рабочая станция на O-образном м/к	2360*720*750		36 650
O.MO-RS-2.3.7	Рабочая станция на O-образном м/к	2760*720*750		39 485
O.MO-RS-2.4.7	Рабочая станция на O-образном м/к	3160*720*750		40 235
O.MO-RS-2.0.8	Рабочая станция на O-образном м/к	1560*800*750		34 827
O.MO-RS-2.1.8	Рабочая станция на O-образном м/к	1960*800*750		36 162
O.MO-RS-2.2.8	Рабочая станция на O-образном м/к	2360*800*750		38 328
O.MO-RS-2.3.8	Рабочая станция на O-образном м/к	2760*800*750		40 305
O.MO-RS-2.4.8	Рабочая станция на O-образном м/к	3160*800*750		41 373
O.MO-RS-3.0.7	Рабочая станция на O-образном м/к	2340*720*750		49 262
O.MO-RS-3.1.7	Рабочая станция на O-образном м/к	2940*720*750		50 364
O.MO-RS-3.2.7	Рабочая станция на O-образном м/к	3540*720*750		51 872
O.MO-RS-3.3.7	Рабочая станция на O-образном м/к	4140*720*750		56 124
O.MO-RS-3.4.7	Рабочая станция на O-образном м/к	4740*720*750		57 249
O.MO-RS-3.0.8	Рабочая станция на O-образном м/к	2340*800*750		49 197
O.MO-RS-3.1.8	Рабочая станция на O-образном м/к	2940*800*750		51 200
O.MO-RS-3.2.8	Рабочая станция на O-образном м/к	3540*800*750		54 449
O.MO-RS-3.3.8	Рабочая станция на O-образном м/к	4140*800*750		57 414
O.MO-RS-3.4.8	Рабочая станция на O-образном м/к	4740*800*750		59 016
O.MO-1.NRS-0.7	Наборный элемент рабочей станции на O-образном м/к	780*720*750		14 352
O.MO-1.NRS-1.7	Наборный элемент рабочей станции на O-образном м/к	980*720*750		14 720
O.MO-1.NRS-2.7	Наборный элемент рабочей станции на O-образном м/к	1180*720*750		15 222
O.MO-1.NRS-3.7	Наборный элемент рабочей станции на O-образном м/к	1380*720*750		16 640
O.MO-1.NRS-4.7	Наборный элемент рабочей станции на O-образном м/к	1580*720*750		17 015
O.MO-1.NRS-0.8	Наборный элемент рабочей станции на O-образном м/к	780*800*750		14 370
O.MO-1.NRS-1.8	Наборный элемент рабочей станции на O-образном м/к	980*800*750		15 038
O.MO-1.NRS-2.8	Наборный элемент рабочей станции на O-образном м/к	1180*800*750		16 121
O.MO-1.NRS-3.8	Наборный элемент рабочей станции на O-образном м/к	1380*800*750	17 109	
O.MO-1.NRS-4.8	Наборный элемент рабочей станции на O-образном м/к	1580*800*750	17 643	
O.MO-D.RS-2.0.7	Рабочая станция на O-образном м/к	780*1475*750		33 752
O.MO-D.RS-2.1.7	Рабочая станция на O-образном м/к	980*1475*750		34 487
O.MO-D.RS-2.2.7	Рабочая станция на O-образном м/к	1180*1475*750		35 492
O.MO-D.RS-2.3.7	Рабочая станция на O-образном м/к	1380*1475*750		38 327
O.MO-D.RS-2.4.7	Рабочая станция на O-образном м/к	1580*1475*750		39 077
O.MO-D.RS-2.0.8	Рабочая станция на O-образном м/к	780*1635*750		36 452
O.MO-D.RS-2.1.8	Рабочая станция на O-образном м/к	980*1635*750		37 787
O.MO-D.RS-2.2.8	Рабочая станция на O-образном м/к	1180*1635*750		39 953
O.MO-D.RS-2.3.8	Рабочая станция на O-образном м/к	1380*1635*750		41 930
O.MO-D.RS-2.4.8	Рабочая станция на O-образном м/к	1580*1635*750		42 998
O.MO-D.RS-4.0.7	Рабочая станция на O-образном м/к	1560*1475*750		58 089
O.MO-D.RS-4.1.7	Рабочая станция на O-образном м/к	1960*1475*750		59 559
O.MO-D.RS-4.2.7	Рабочая станция на O-образном м/к	2360*1475*750		61 569
O.MO-D.RS-4.3.7	Рабочая станция на O-образном м/к	2760*1475*750		67 239
O.MO-D.RS-4.4.7	Рабочая станция на O-образном м/к	3160*1475*750		68 739
O.MO-D.RS-4.0.8	Рабочая станция на O-образном м/к	1560*1635*750		61 413
O.MO-D.RS-4.1.8	Рабочая станция на O-образном м/к	1960*1635*750		64 083
O.MO-D.RS-4.2.8	Рабочая станция на O-образном м/к	2360*1635*750		68 415
O.MO-D.RS-4.3.8	Рабочая станция на O-образном м/к	2760*1635*750		72 369
O.MO-D.RS-4.4.8	Рабочая станция на O-образном м/к	3160*1635*750		74 505

O.MO-D.RS-6.0.7	Рабочая станция на О-образном м/к	2340*1475*750		82 427
O.MO-D.RS-6.1.7	Рабочая станция на О-образном м/к	2940*1475*750		84 632
O.MO-D.RS-6.2.7	Рабочая станция на О-образном м/к	3540*1475*750		87 647
O.MO-D.RS-6.3.7	Рабочая станция на О-образном м/к	4140*1475*750		96 152
O.MO-D.RS-6.4.7	Рабочая станция на О-образном м/к	4740*1475*750		98 402
O.MO-D.RS-6.0.8	Рабочая станция на О-образном м/к	2340*1635*750		86 375
O.MO-D.RS-6.1.8	Рабочая станция на О-образном м/к	2940*1635*750		90 380
O.MO-D.RS-6.2.8	Рабочая станция на О-образном м/к	3540*1635*750		96 878
O.MO-D.RS-6.3.8	Рабочая станция на О-образном м/к	4140*1635*750		102 809
O.MO-D.RS-6.4.8	Рабочая станция на О-образном м/к	4740*1635*750	106 013	
O.M-2.NRS-0.7	Наборный элемент рабочей станции на м/к	780*1475*750		24 338
O.M-2.NRS-1.7	Наборный элемент рабочей станции на м/к	980*1475*750		25 073
O.M-2.NRS-2.7	Наборный элемент рабочей станции на м/к	1180*1475*750		26 078
O.M-2.NRS-3.7	Наборный элемент рабочей станции на м/к	1380*1475*750		28 913
O.M-2.NRS-4.7	Наборный элемент рабочей станции на м/к	1580*1475*750		29 663
O.M-2.NRS-0.8	Наборный элемент рабочей станции на м/к	780*1635*750		24 962
O.M-2.NRS-1.8	Наборный элемент рабочей станции на м/к	980*1635*750		26 297
O.M-2.NRS-2.8	Наборный элемент рабочей станции на м/к	1180*1635*750		28 463
O.M-2.NRS-3.8	Наборный элемент рабочей станции на м/к	1380*1635*750		30 440
O.M-2.NRS-4.8	Наборный элемент рабочей станции на м/к	1580*1635*750	31 508	
O.MO-SA-1L	Стол эргономичный левый на О-образном м/к	1580*980*750 (720/460)		24 930
O.MO-SA-1R	Стол эргономичный правый на О-образном м/к	1580*980*750 (720/460)		24 930
O.MO-SA-2L	Стол эргономичный левый на О-образном м/к	1380*980*750 (720/460)		24 290
O.MO-SA-2R	Стол эргономичный правый на О-образном м/к	1380*980*750 (720/460)		24 290
O.MO-SA-3L	Стол эргономичный левый на О-образном м/к	1380*1180*750 (800/460)		25 182
O.MO-SA-3R	Стол эргономичный правый на О-образном м/к	1380*1180*750 (800/460)		25 182
O.MO-SA-4L	Стол эргономичный левый на О-образном м/к	1580*1180*750 (800/460)		25 881
O.MO-SA-4R	Стол эргономичный правый на О-образном м/к	1580*1180*750 (800/460)		25 881
O.MO-D.SA-1	Рабочая станция на О-образном м/к	1580*1995*750 (1475/460)		42 497
O.MO-D.SA-2	Рабочая станция на О-образном м/к	1380*1995*750 (1475/460)		41 216
O.MO-D.SA-3	Рабочая станция на О-образном м/к	1380*2395*750 (1635/460)		45 902
O.MO-D.SA-4	Рабочая станция на О-образном м/к	1580*2395*750 (1635/460)		47 300
O.MO-SPR-0.7	Стол-приставка на О-образном м/к к опорным элементам	780*720*750		15 843
O.MO-SPR-1.7	Стол-приставка на О-образном м/к к опорным элементам	980*720*750		16 211
O.MO-SPR-2.7	Стол-приставка на О-образном м/к к опорным элементам	1180*720*750		16 713
O.MO-SPR-3.7	Стол-приставка на О-образном м/к к опорным элементам	1380*720*750		18 131
O.MO-SPR-4.7	Стол-приставка на О-образном м/к к опорным элементам	1580*720*750		18 506
O.MO-SPR-0.8	Стол-приставка на О-образном м/к к опорным элементам	780*800*750		15 743
O.MO-SPR-1.8	Стол-приставка на О-образном м/к к опорным элементам	980*800*750		16 410
O.MO-SPR-2.8	Стол-приставка на О-образном м/к к опорным элементам	1180*800*750		17 493
O.MO-SPR-3.8	Стол-приставка на О-образном м/к к опорным элементам	1380*800*750		18 482
O.MO-SPR-4.8	Стол-приставка на О-образном м/к к опорным элементам	1580*800*750	19 016	
O.MO-D.SPR-0.7	Стол-приставка двойной на О-образном м/к к опорным элем.	780*1475*750		28 002
O.MO-D.SPR-1.7	Стол-приставка двойной на О-образном м/к к опорным элем.	980*1475*750		28 737
O.MO-D.SPR-2.7	Стол-приставка двойной на О-образном м/к к опорным элем.	1180*1475*750		29 742
O.MO-D.SPR-3.7	Стол-приставка двойной на О-образном м/к к опорным элем.	1380*1475*750		32 577
O.MO-D.SPR-4.7	Стол-приставка двойной на О-образном м/к к опорным элем.	1580*1475*750		33 327
O.MO-D.SPR-0.8	Стол-приставка двойной на О-образном м/к к опорным элем.	780*1635*750		29 253
O.MO-D.SPR-1.8	Стол-приставка двойной на О-образном м/к к опорным элем.	980*1635*750		30 588
O.MO-D.SPR-2.8	Стол-приставка двойной на О-образном м/к к опорным элем.	1180*1635*750		32 754
O.MO-D.SPR-3.8	Стол-приставка двойной на О-образном м/к к опорным элем.	1380*1635*750		34 731
O.MO-D.SPR-4.8	Стол-приставка двойной на О-образном м/к к опорным элем.	1580*1635*750	35 799	

O.M-CS-0	Царга для стола на металлокаркасе	650*320*18		2 073
O.M-CS-1	Царга для стола на металлокаркасе	850*320*18		2 273
O.M-CS-2	Царга для стола на металлокаркасе	1050*320*18		2 472
O.M-CS-3	Царга для стола на металлокаркасе	1250*320*18		2 661
O.M-CS-4	Царга для стола на металлокаркасе	1450*320*18		2 852
O.MO-PRG-1.1	Стол переговорный (1 столешница)	980*980*750		20 718
O.MO-PRG-1.2	Стол переговорный (1 столешница)	1180*980*750		22 029
O.MO-PRG-1.3	Стол переговорный (1 столешница)	1380*980*750		23 292
O.MO-PRG-1.4	Стол переговорный (1 столешница)	1580*980*750		23 937
O.MO-PRG-2.0	Стол переговорный (2 столешницы)	1560*980*750		33 786
O.MO-PRG-2.1	Стол переговорный (2 столешницы)	1960*980*750		35 349
O.MO-PRG-2.2	Стол переговорный (2 столешницы)	2360*980*750		37 971
O.MO-PRG-2.3	Стол переговорный (2 столешницы)	2760*980*750		40 497
O.MO-PRG-2.4	Стол переговорный (2 столешницы)	3160*980*750		41 787
O.MO-PRG-3.0	Стол переговорный (3 столешницы)	2340*980*750		47 636
O.MO-PRG-3.1	Стол переговорный (3 столешницы)	2940*980*750		49 980
O.MO-PRG-3.2	Стол переговорный (3 столешницы)	3540*980*750		53 913
O.MO-PRG-3.3	Стол переговорный (3 столешницы)	4140*980*750		57 702
O.MO-PRG-3.4	Стол переговорный (3 столешницы)	4740*980*750		59 637
O.MO-NPRG-0	Проходной наборный элемент переговорного стола	780*980*750		13 850
O.MO-NPRG-1	Проходной наборный элемент переговорного стола	980*980*750		14 631
O.MO-NPRG-2	Проходной наборный элемент переговорного стола	1180*980*750		15 942
O.MO-NPRG-3	Проходной наборный элемент переговорного стола	1380*980*750		17 205
O.MO-NPRG-4	Проходной наборный элемент переговорного стола	1580*980*750		17 850

Прайс-лист на мебель серии "ONIX"

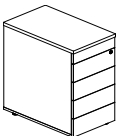
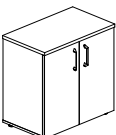
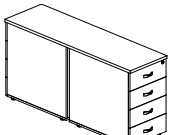
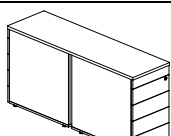
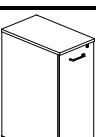
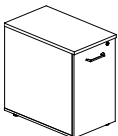
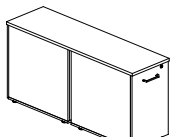
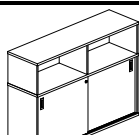
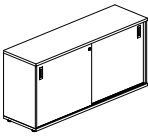
Изменен: 19.02.2024







Артикул	Наименование	Размеры Ш*Г*В, (мм)	Изображение	Цена, (руб.)
O.TPO-1.7	Тумба приставная / опорная	432*720*750		13 695
O.TPO-1.8	Тумба приставная / опорная	432*800*750		14 226
O.TPO-1.7 TIP	Тумба приставная / опорная (TIP-ON)	432*720*750		19 347
O.TPO-1.8 TIP	Тумба приставная / опорная (TIP-ON)	432*800*750		19 851
O.SHPO-7	Шкаф приставной / опорный	720*432*750		9 786
O.SHPO-8	Шкаф приставной / опорный	800*432*750		10 428
O.TPO-2.7	Тумба двойная приставная / опорная	432*1475*750		27 197
O.TPO-2.8	Тумба двойная приставная / опорная	432*1635*750		28 254
O.TPO-2.7 TIP	Тумба двойная приставная / опорная (TIP-ON)	432*1475*750		38 501
O.TPO-2.8 TIP	Тумба двойная приставная / опорная (TIP-ON)	432*1635*750		39 504
O.VTPO-7	Тумба высокая выдвижная приставная / опорная	432*720*1120		20 151
O.VTPO-8	Тумба высокая выдвижная приставная / опорная	432*800*1120		20 844
O.VTPO-1.7	Тумба низкая выдвижная приставная / опорная	432*720*750		16 223
O.VTPO-1.8	Тумба низкая выдвижная приставная / опорная	432*800*750		16 748
O.VTPO-2.7	Тумба двойная низкая выдвижная приставная / опорная	432*1475*750		32 252
O.VTPO-2.8	Тумба двойная низкая выдвижная приставная / опорная	432*1635*750		33 297
O.SHKO-2.7 T	Шкаф-купе приставной / опорный	1475*432*1120		31 899
O.SHKO-2.8 T	Шкаф-купе приставной / опорный	1635*432*1120		36 674
O.SHKO-3.7 T	Шкаф-купе приставной / опорный	1475*432*750		26 712
O.SHKO-3.8 T	Шкаф-купе приставной / опорный	1635*432*750		31 094
O.TM-3	Тумба мобильная	432*460*611		9 525



O.TM-3 TIP	Тумба мобильная (TIP-ON)	432*460*633		14 379
------------	--------------------------	-------------	---	--------

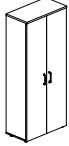

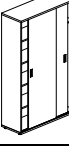
О.ТР-4	Тумба приставная	432*460*750		11 925
О.ТР-4 ТИР	Тумба приставная (ТИР-ОН)	432*460*750		17 567
О.ТРУ-4	Тумба приставная (универсальная л/пр)	842*460*750		12 833
О.ТРУ-4 ТИР	Тумба приставная (ТИР-ОН) (универсальная л/пр)	842*460*750		18 474
О.ТМ-1	Тумба для оргтехники/сервисная	800*600*680		14 213

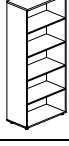
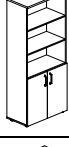
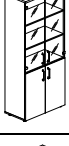
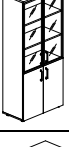
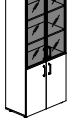

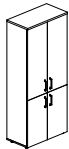
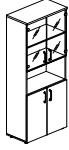
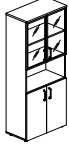
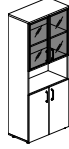
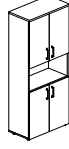
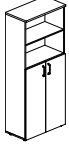
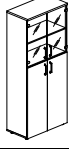
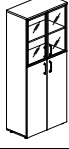
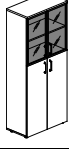
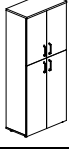



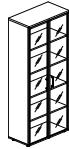
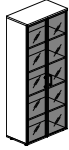
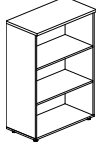
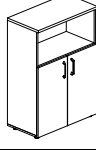
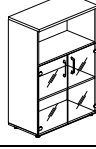
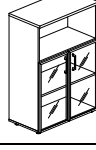
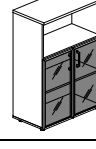
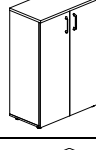
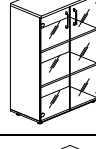
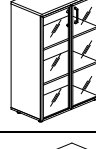

Прайс-лист на мебель серии "ONIX"

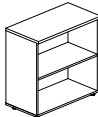
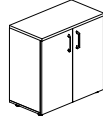
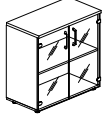
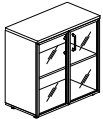
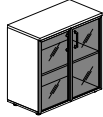









Изменен: 19.02.2024

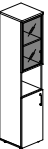
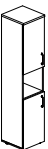
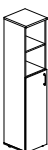

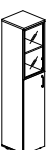
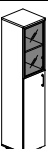

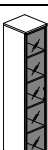

Артикул	Наименование	Размеры Ш*Г*В, (мм)	Изображение	Цена, (руб.)
O.GB-1(L)	Гардероб узкий (левое исполнение)	560*420*1977	 правый	12 720
O.GB-1(R)	Гардероб узкий (правое исполнение)	560*420*1977		12 720
O.GB-2	Гардероб широкий глубокий	800*600*1977		20 004
O.GB-4	Гардероб широкий	800*420*1977		19 764
O.SHK-1.1 T	Шкаф-купе с полками	1200*420*1977		46 001
O.SHK-1.2 T	Шкаф-купе комбинированный	1200*420*1977		44 336
O.SHK-1.3 T	Шкаф-купе для одежды	1200*420*1977		42 675
O.ST-1	Стеллаж высокий широкий	800*420*1977		12 077
O.ST-1.1	Шкаф высокий широкий (2 низких фасада ЛДСП)	800*420*1977		15 644
O.ST-1.2	Шкаф высокий широкий (2 низких фасада ЛДСП + 2 средних фасада стекло)	800*420*1977		20 864
O.ST-1.2R	Шкаф высокий широкий (2 низких фасада ЛДСП + 2 средних фасада стекло в раме)	800*420*1977		27 692
O.ST-1.2R white/black	Шкаф высокий широкий (2 низких фасада ЛДСП + 2 средних фасада стекло лакобель в раме)	800*420*1977		31 709



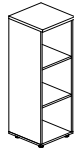

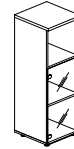
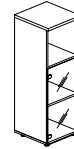
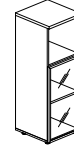
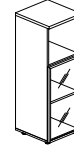
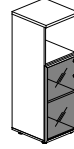
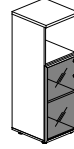

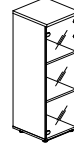
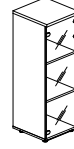
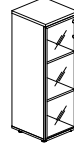
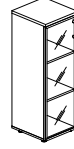
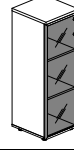
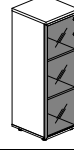
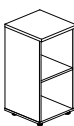
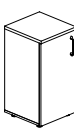
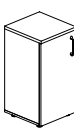

O.ST-1.3	Шкаф высокий широкий (2 низких фасада ЛДСП + 2 средних фасада ЛДСП)	800*420*1977		20 144
O.ST-1.4	Шкаф высокий широкий (2 низких фасада ЛДСП + 2 низких фасада стекло)	800*420*1977		19 847
O.ST-1.4R	Шкаф высокий широкий (2 низких фасада ЛДСП + 2 низких фасада стекло в раме)	800*420*1977		25 082
O.ST-1.4R white/black	Шкаф высокий широкий (2 низких фасада ЛДСП + 2 низких фасада стекло лакобель в раме)	800*420*1977		28 673
O.ST-1.5	Шкаф высокий широкий (4 низких фасада ЛДСП)	800*420*1977		19 211
O.ST-1.6	Шкаф высокий широкий (2 средних фасада ЛДСП)	800*420*1977		16 577
O.ST-1.7	Шкаф высокий широкий (2 средних фасада ЛДСП + 2 низких фасада стекло)	800*420*1977		20 780
O.ST-1.7R	Шкаф высокий широкий (2 средних фасада ЛДСП + 2 низких фасада стекло в раме)	800*420*1977		26 015
O.ST-1.7R white/black	Шкаф высокий широкий (2 средних фасада ЛДСП + 2 низких фасада стекло лакобель в раме)	800*420*1977		29 606
O.ST-1.8	Шкаф высокий широкий (2 средних фасада ЛДСП + 2 низких фасада ЛДСП)	800*420*1977		20 144
O.ST-1.9	Шкаф высокий широкий (2 высоких фасада ЛДСП)	800*420*1977		19 034

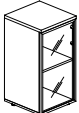
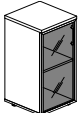
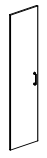

O.ST-1.10R	Шкаф высокий широкий (2 высоких фасада стекло в раме)	800*420*1977		28 484
O.ST-1.10R white/black	Шкаф высокий широкий (2 высоких фасада стекло лакобель в раме)	800*420*1977		33 641
O.ST-2	Стеллаж средний широкий	800*420*1207		8 075
O.ST-2.1	Шкаф средний широкий (2 низких фасада ЛДСП)	800*420*1207		11 642
O.ST-2.2	Шкаф средний широкий (2 низких фасада стекло)	800*420*1207		12 278
O.ST-2.2R	Шкаф средний широкий (2 низких фасада стекло в раме)	800*420*1207		17 513
O.ST-2.2R white/black	Шкаф средний широкий (2 низких фасада стекло лакобель в раме)	800*420*1207		21 104
O.ST-2.3	Шкаф средний широкий (2 средних фасада ЛДСП)	800*420*1207		12 575
O.ST-2.4	Шкаф средний широкий (2 средних фасада стекло)	800*420*1207		13 295
O.ST-2.4R	Шкаф средний широкий (2 средних фасада стекло в раме)	800*420*1207		20 123
O.ST-2.4R white/black	Шкаф средний широкий (2 средних фасада стекло лакобель в раме)	800*420*1207		24 140

O.ST-3	Стеллаж низкий широкий	800*420*823		6 057
O.ST-3.1	Шкаф низкий широкий (2 низких фасада ЛДСП)	800*420*823		9 624
O.ST-3.2	Шкаф низкий широкий (2 низких фасада стекло)	800*420*823		10 260
O.ST-3.2R	Шкаф низкий широкий (2 низких фасада стекло в раме)	800*420*823		15 495
O.ST-3.2R white/black	Шкаф низкий широкий (2 низких фасада стекло лакобель в раме)	800*420*823		19 086
O.SU-1	Стеллаж высокий узкий	400*420*1977		8 711
O.SU-1.1(L)	Шкаф высокий узкий левый (1 низкий фасад ЛДСП)	400*420*1977	 левый	10 494
O.SU-1.1(R)	Шкаф высокий узкий правый (1 низкий фасад ЛДСП)	400*420*1977		10 494
O.SU-1.2(L)	Шкаф высокий узкий левый (1 низкий фасад ЛДСП + 1 средний фасад стекло)	400*420*1977	 левый	13 104
O.SU-1.2(R)	Шкаф высокий узкий правый (1 низкий фасад ЛДСП + 1 средний фасад стекло)	400*420*1977		13 104
O.SU-1.2R(L)	Шкаф высокий узкий левый (1 низкий фасад ЛДСП + 1 средний фасад стекло в раме)	400*420*1977	 левый	16 518
O.SU-1.2R(R)	Шкаф высокий узкий правый (1 низкий фасад ЛДСП + 1 средний фасад стекло в раме)	400*420*1977		16 518
O.SU-1.2R(L) white/black	Шкаф высокий узкий левый (1 низкий фасад ЛДСП + 1 средний фасад стекло лакобель в раме)	400*420*1977	 левый	18 527
O.SU-1.2R(R) white/black	Шкаф высокий узкий правый (1 низкий фасад ЛДСП + 1 средний фасад стекло лакобель в раме)	400*420*1977		18 527
O.SU-1.3(L)	Шкаф высокий узкий левый (1 низкий фасад ЛДСП + 1 средний фасад ЛДСП)	400*420*1977	 левый	12 744
O.SU-1.3(R)	Шкаф высокий узкий правый (1 низкий фасад ЛДСП + 1 средний фасад ЛДСП)	400*420*1977		12 744
O.SU-1.4(L)	Шкаф высокий узкий левый (1 низкий фасад ЛДСП + 1 низкий фасад стекло)	400*420*1977	 левый	12 596

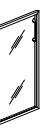
O.SU-1.4(R)	Шкаф высокий узкий правый (1 низкий фасад ЛДСП + 1 низкий фасад стекло)	400*420*1977		12 596
O.SU-1.4R(L)	Шкаф высокий узкий левый (1 низкий фасад ЛДСП + 1 низкий фасад стекло в раме)	400*420*1977		левый 15 213
O.SU-1.4R(R)	Шкаф высокий узкий правый (1 низкий фасад ЛДСП + 1 низкий фасад стекло в раме)	400*420*1977		15 213
O.SU-1.4R(L) white/black	Шкаф высокий узкий левый (1 низкий фасад ЛДСП + 1 низкий фасад стекло лакобель в раме)	400*420*1977		левый 17 009
O.SU-1.4R(R) white/black	Шкаф высокий узкий правый (1 низкий фасад ЛДСП + 1 низкий фасад стекло лакобель в раме)	400*420*1977		17 009
O.SU-1.5(L)	Шкаф высокий узкий левый (2 низких фасада ЛДСП)	400*420*1977		левый 12 278
O.SU-1.5(R)	Шкаф высокий узкий правый (2 низких фасада ЛДСП)	400*420*1977		12 278
O.SU-1.6(L)	Шкаф высокий узкий левый (1 средний фасад ЛДСП)	400*420*1977		левый 10 961
O.SU-1.6(R)	Шкаф высокий узкий правый (1 средний фасад ЛДСП)	400*420*1977		10 961
O.SU-1.7(L)	Шкаф высокий узкий левый (1 средний фасад ЛДСП + 1 низкий фасад стекло)	400*420*1977		левый 13 062
O.SU-1.7(R)	Шкаф высокий узкий правый (1 средний фасад ЛДСП + 1 низкий фасад стекло)	400*420*1977		13 062
O.SU-1.7R(L)	Шкаф высокий узкий левый (1 средний фасад ЛДСП + 1 низкий фасад стекло в раме)	400*420*1977		левый 15 680
O.SU-1.7R(R)	Шкаф высокий узкий правый (1 средний фасад ЛДСП + 1 низкий фасад стекло в раме)	400*420*1977		15 680
O.SU-1.7R(L) white/black	Шкаф высокий узкий левый (1 средний фасад ЛДСП + 1 низкий фасад стекло лакобель в раме)	400*420*1977		левый 17 475
O.SU-1.7R(R) white/black	Шкаф высокий узкий правый (1 средний фасад ЛДСП + 1 низкий фасад стекло лакобель в раме)	400*420*1977		17 475
O.SU-1.8(L)	Шкаф высокий узкий левый (1 средний фасад ЛДСП + 1 низкий ЛДСП)	400*420*1977		левый 12 744
O.SU-1.8(R)	Шкаф высокий узкий правый (1 средний фасад ЛДСП + 1 низкий фасад ЛДСП)	400*420*1977		12 744
O.SU-1.9(L)	Шкаф высокий узкий левый (1 высокий фасад ЛДСП)	400*420*1977		левый 12 189
O.SU-1.9(R)	Шкаф высокий узкий правый (1 высокий фасад ЛДСП)	400*420*1977		12 189
O.SU-1.10R(L)	Шкаф высокий узкий левый (1 высокий фасад стекло в раме)	400*420*1977		левый 16 914
O.SU-1.10R(R)	Шкаф высокий узкий правый (1 высокий фасад стекло в раме)	400*420*1977		16 914
O.SU-1.10R(L) white/black	Шкаф высокий узкий левый (1 высокий фасад стекло лакобель в раме)	400*420*1977		левый 19 493
O.SU-1.10R(R) white/black	Шкаф высокий узкий правый (1 высокий фасад стекло лакобель в раме)	400*420*1977		19 493





O.SU-2	Стеллаж средний узкий	400*420*1207		6 380
O.SU-2.1(L)	Шкаф средний узкий левый (1 низкий фасад ЛДСП)	400*420*1207	 левый	8 163
O.SU-2.1(R)	Шкаф средний узкий правый (1 низкий фасад ЛДСП)	400*420*1207		8 163
O.SU-2.2(L)	Шкаф средний узкий левый (1 низкий фасад стекло)	400*420*1207	 левый	8 481
O.SU-2.2(R)	Шкаф средний узкий правый (1 низкий фасад стекло)	400*420*1207		8 481
O.SU-2.2R(L)	Шкаф средний узкий левый (1 низкий фасад стекло в раме)	400*420*1207	 левый	11 099
O.SU-2.2R(R)	Шкаф средний узкий правый (1 низкий фасад стекло в раме)	400*420*1207		11 099
O.SU-2.2R(L) white/black	Шкаф средний узкий левый (1 низкий фасад стекло лакобель в раме)	400*420*1207	 левый	12 894
O.SU-2.2R(R) white/black	Шкаф средний узкий правый (1 низкий фасад стекло лакобель в раме)	400*420*1207		12 894
O.SU-2.3(L)	Шкаф средний узкий левый (1 средний фасад ЛДСП)	400*420*1207	 левый	8 630
O.SU-2.3(R)	Шкаф средний узкий правый (1 средний фасад ЛДСП)	400*420*1207		8 630
O.SU-2.4(L)	Шкаф средний узкий левый (1 средний фасад стекло)	400*420*1207	 левый	8 990
O.SU-2.4(R)	Шкаф средний узкий правый (1 средний фасад стекло)	400*420*1207		8 990
O.SU-2.4R(L)	Шкаф средний узкий левый (1 средний фасад стекло в раме)	400*420*1207	 левый	12 404
O.SU-2.4R(R)	Шкаф средний узкий правый (1 средний фасад стекло в раме)	400*420*1207		12 404
O.SU-2.4R(L) white/black	Шкаф средний узкий левый (1 средний фасад стекло лакобель в раме)	400*420*1207	 левый	14 412
O.SU-2.4R(R) white/black	Шкаф средний узкий правый (1 средний фасад стекло лакобель в раме)	400*420*1207		14 412
O.SU-3	Стеллаж низкий узкий	400*420*823		4 343
O.SU-3.1(L)	Шкаф низкий узкий левый (1 низкий фасад ЛДСП)	400*420*823	 левый	6 126
O.SU-3.1(R)	Шкаф низкий узкий правый (1 низкий фасад ЛДСП)	400*420*823		6 126
O.SU-3.2(L)	Шкаф низкий узкий левый (1 низкий фасад стекло)	400*420*823	 левый	6 444

O.SU-3.2(R)	Шкаф низкий узкий правый (1 низкий фасад стекло)	400*420*823			6 444
O.SU-3.2R(L)	Шкаф низкий узкий левый (1 низкий фасад стекло в раме)	400*420*823		левый	9 062
O.SU-3.2R(R)	Шкаф низкий узкий правый (1 низкий фасад стекло в раме)	400*420*823		9 062	
O.SU-3.2R(L) white/black	Шкаф низкий узкий левый (1 низкий фасад стекло лакобель в раме)	400*420*823		левый	10 857
O.SU-3.2R(R) white/black	Шкаф низкий узкий правый (1 низкий фасад стекло лакобель в раме)	400*420*823		10 857	
O.D-1(L)	Фасад ЛДСП высокий левый	396*18*1920		левый	3 479
O.D-1(R)	Фасад ЛДСП высокий правый	396*18*1920		3 479	
O.D-2(L)	Фасад ЛДСП средний левый	396*18*1150		левый	2 250
O.D-2(R)	Фасад ЛДСП средний правый	396*18*1150		2 250	
O.D-3(L)	Фасад ЛДСП низкий левый	396*18*766		левый	1 784
O.D-3(R)	Фасад ЛДСП низкий правый	396*18*766		1 784	
O.S-2(L)	Фасад стекло средний левый	396*4*1150		левый	2 610
O.S-2(R)	Фасад стекло средний правый	396*4*1150		2 610	
O.S-3(L)	Фасад стекло низкий левый	396*4*766		левый	2 102
O.S-3(R)	Фасад стекло низкий правый	396*4*766		2 102	
O.SR-1(L)	Фасад стекло в раме высокий левый	396*20*1920		левый	8 204
O.SR-1(R)	Фасад стекло в раме высокий правый	396*20*1920		8 204	
O.SR-2(L)	Фасад стекло в раме средний левый	396*20*1150		левый	6 024
O.SR-2(R)	Фасад стекло в раме средний правый	396*20*1150		6 024	
O.SR-3(L)	Фасад стекло в раме низкий левый	396*20*766		левый	4 719
O.SR-3(R)	Фасад стекло в раме низкий правый	396*20*766		4 719	
O.SR-1(L) white	Фасад стекло в раме высокий левый (лакобель, белы	396*20*1920		левый	10 782
O.SR-1(R) white	Фасад стекло в раме высокий правый (лакобель, белы	396*20*1920		10 782	
O.SR-1(L) black	Фасад стекло в раме высокий левый (лакобель, черны	396*20*1920		10 782	
O.SR-1(R) black	Фасад стекло в раме высокий правый (лакобель, черны	396*20*1920		10 782	

O.SR-2(L) white	Фасад стекло в раме средний левый (лакобель, белый)	396*20*1150	 левый	8 033
O.SR-2(R) white	Фасад стекло в раме средний правый (лакобель, белый)	396*20*1150		8 033
O.SR-2(L) black	Фасад стекло в раме средний левый (лакобель, черный)	396*20*1150		8 033
O.SR-2(R) black	Фасад стекло в раме средний правый (лакобель, черный)	396*20*1150		8 033
O.SR-3(L) white	Фасад стекло в раме низкий левый (лакобель, белый)	396*20*766	 левый	6 515
O.SR-3(R) white	Фасад стекло в раме низкий правый (лакобель, белый)	396*20*766		6 515
O.SR-3(L) black	Фасад стекло в раме низкий левый (лакобель, черный)	396*20*766		6 515
O.SR-3(R) black	Фасад стекло в раме низкий правый (лакобель, черный)	396*20*766		6 515

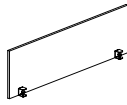
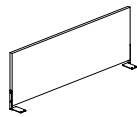
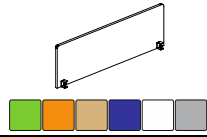
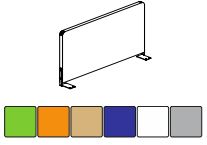
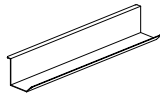
Прайс-лист на мебель серии "ONIX"

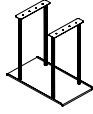
Изменен: 19.02.2024

Артикул	Наименование	Размеры Ш*Г*В, (мм)	Изображение	Цена, (руб.)
О.ЕKR-0	Экран продольный (ЛДСП)	650*430*18		2 090
О.ЕKR-1	Экран продольный (ЛДСП)	850*430*18		2 391
О.ЕKR-2	Экран продольный (ЛДСП)	1050*430*18		2 694
О.ЕKR-3	Экран продольный (ЛДСП)	1250*430*18		3 002
О.ЕKR-4	Экран продольный (ЛДСП)	1450*430*18		3 303
О.ЕKR-72	Экран боковой (ЛДСП)	720*370*18		1 980
О.ЕKR-80	Экран боковой (ЛДСП)	800*370*18		2 148
О.ЕKR-98	Экран боковой (ЛДСП)	980*370*18		2 244
О.ЕKR-118	Экран боковой (ЛДСП)	1180*370*18		2 501
О.ЕKR-147	Экран боковой (ЛДСП)	1475*370*18		2 678
О.ЕKR-163	Экран боковой (ЛДСП)	1635*370*18		3 149
О.ТЕKR-0	Экран тканевый продольный	650*450*22		
О.ТЕKR-1	Экран тканевый продольный	850*450*22	4 556	
О.ТЕKR-2	Экран тканевый продольный	1050*450*22	5 358	
О.ТЕKR-3	Экран тканевый продольный	1250*450*22	6 158	
О.ТЕKR-4	Экран тканевый продольный	1450*450*22	6 959	
О.ТЕKR-72	Экран тканевый боковой	720*390*22		3 519
О.ТЕKR-80	Экран тканевый боковой	800*390*22		3 798
О.ТЕKR-98	Экран тканевый боковой	980*390*22		4 421
О.ТЕKR-118	Экран тканевый боковой	1180*390*22		5 115
О.ТЕKR-147	Экран тканевый боковой	1475*390*22		6 926
О.ТЕKR-163	Экран тканевый боковой	1635*390*22		7 568
КKG-20	Кабель-канал горизонтальный (цвет - серый)	200*115*100		
КKG-60	Кабель-канал горизонтальный (цвет - серый)	600*115*100	1 815	
КKG-80	Кабель-канал горизонтальный (цвет - серый)	800*115*100	1 895	
КKG-100	Кабель-канал горизонтальный (цвет - серый)	1000*115*100	2 006	
О.ТО-4	Опора треугольная одиночная Н = 450 мм	Н = 450 мм		1 847
О.ТО-7	Опора треугольная одиночная Н = 721 мм	Н = 721 мм		2 037
КKV	Кабель-канал вертикальный (цвет - серебристый металлик)	L = 780 мм		2 022
ПСБ-1	Подвес системного блока (цвет: белый, черный)	255*465*485		2 951
AKS-10	Амортизатор крестовой (цвет - серый)			102